

MFE 40

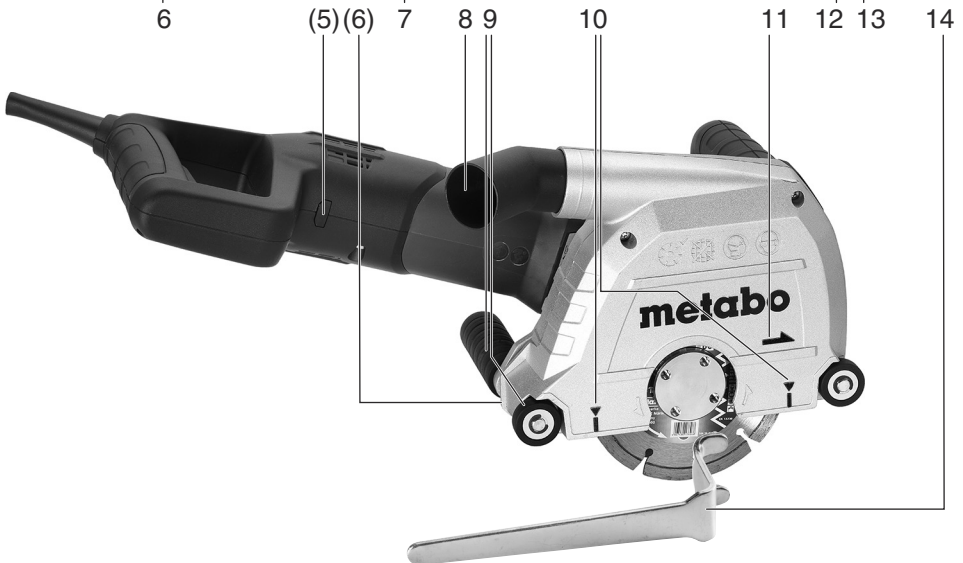

sl Prevod navodila za uporabo 5

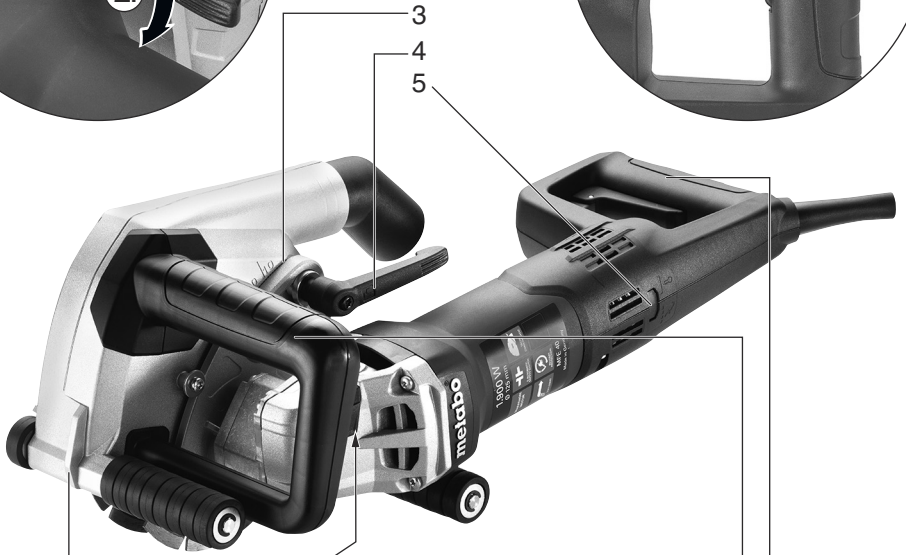

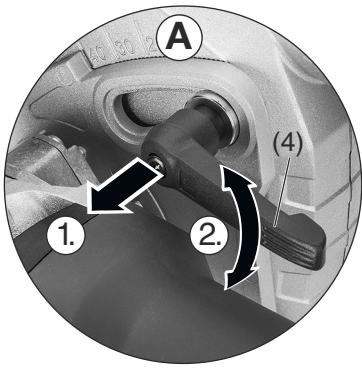

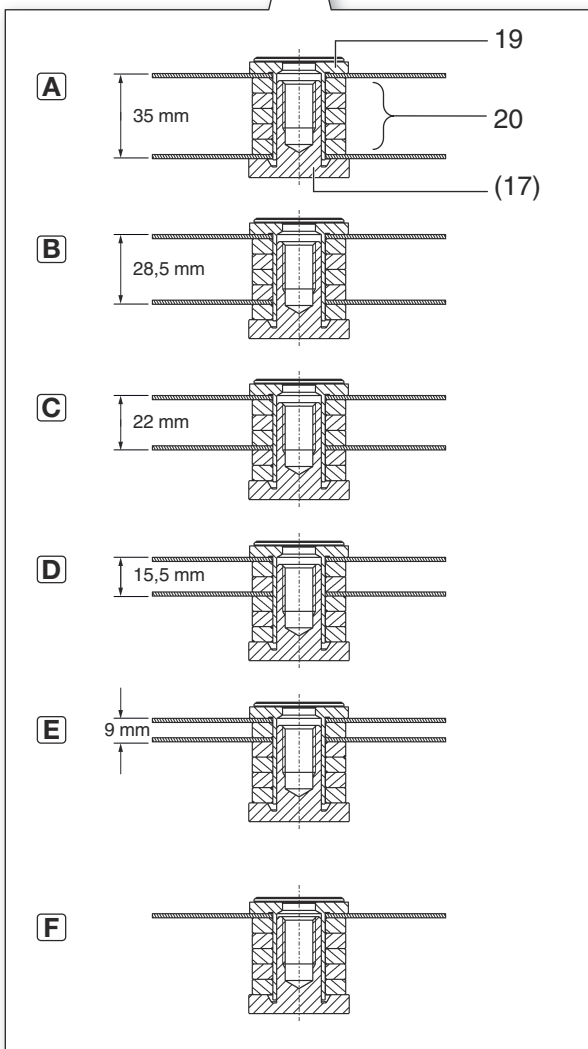
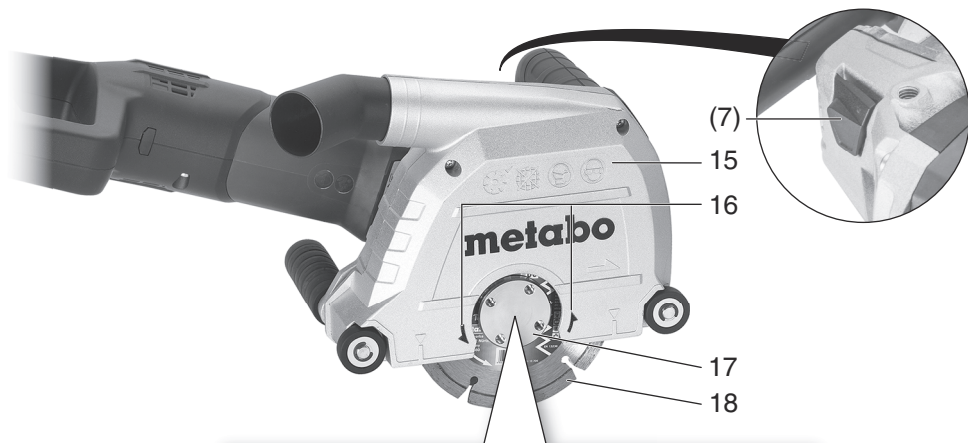

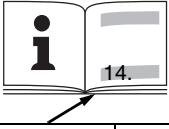
		MFE 40 *1) Serial-Number: 04040..
D	mm (*)	125 (5)
B	mm (*)	9,0 / 15,5 / 22,0 / 28,5 / 35,0 (³ / ₈ , ⁵ / ₈ , ⁷ / ₈ , 1 ¹ / ₈ , 1 ³ / ₈)
T	mm (*)	10 - 40 (³ / ₈ - 1 ⁵ / ₈)
P₁	W	1900
P₂	W	1120
n	/min	5000
m	kg (lbs)	4,6 (10.1)
a_h/K_h	m/s ²	5,5 / 1,5
L_{pA}/K_{pA}	dB(A)	100,3 / 3
L_{WA}/K_{WA}	dB(A)	111,3 / 3

CE *2) 2014/30/EU, 2006/42/EC, 2011/65/EU

*3) EN 60745-1:2009+A11:2010, EN 60745-2-22:2011+A11:2013, EN 50581:2012

2018-02-05, Bernd Fleischmann

Direktor Produktentstehung & Qualität (Vice President Product Engineering & Quality)

*4) Metabowerke GmbH - Metabo-Allee 1 - 72622 Nuertingen, Germany

i.v.B. Fleischmann

Prevod navodila za uporabo

1. Izjava o skladnosti

S svojo polno odgovornostjo izjavljamo, da ta rezkalnik utorov z oznako in serijsko številko *1), ustreza smernicam *2) in navedenim standardom *3). Direktor razvoja in raziskav *4), Tehnična dokumentacija - glej stran 3.

2. Namen uporabe

Rezkalnik kanalov je namenjen rezanju kanalov v beton, opeko, omete, kamen v podobne materiale brez prisotnosti vode.

Ne uporabljajte abresivnih rezilnih diskov! Uporabljajte samo diamantne rezilne plošče.

Materiali, ki ustvarjajo prah ali hlape, ki so lahko škodljivi za zdravje, se ne smejo obdelovati.

Za vsakršne poškodbe oziroma škodo, ki bi nastala zaradi neprimerne uporabe, je odgovoren uporabnik.

Upoštevati je treba splošno veljavna pravila o varstvu pri delu in za preprečevanje nesreč pri delu.

3. Splošna varnostna navodila



Zaradi lastne varnosti in zaščite stroja bodite pozorni na vse dele navodil, ki so označeni s tem znakom.



OPOZORILO – Skrbno in v celoti preberite ta navodila saj zmanjšate možnost poškodb.

Vso dokumentacijo in navodila v primeru prodaje stroja priložite novemu uporabniku!

Posebna varnostna navodila



OPOZORILO – Preberite vsa priložena navodila za varno delo s tem strojem. Neupoštevanje navodil in pravil lahko pripelje do električnega udara, požara ali/ in resnih poškodb.

Shranite vsa varnostna navodila za kasnejšo uporabo. Termin "stroji" in varnostna opozorila se nanaša na vaš električni ali baterijski stroj.

3.1 Varno delovišče

a) Poskrbite, da bo delovno področje čisto dobro osvetljeno. Razmetan in temačen prostor ključ po nesreči.

b) Ne uporabljajte stroja v bližini vnetljivih tekočin ali plinov zaradi možnosti iskenja. Električno orodje povzroča iskenje, ki lahko zaneti prah ali ogenj.

c) Ne dovolite približevanja opazovalcem in otrokom stroju med obratovanjem. Lahko vas zmotijo pri delu in ogrozijo sebe, vas ali stroj.

3.2 Zaščitite se pred električnim udarom

a) Vtikač se mora prilegati omrežni vtičnici. Ne modifikirajte jih. Ne uporabljajte vmesnih

vtičnic za ozemljitve strojev. Varni vtiči in vtičnice bodo zmanjšali možnost električnega udara.

b) Ko delate z električnimi stroji se izogibajte dotikov z ozemljenimi deli kot so vodne pipe, radiatorje, štedilnike, hladilnike. Obstaja velik tveganje za električni udar, če je vaše telo ozemljeno.

c) Ne izpostavljajte stroja dežju ali vlagi. Ne uporabljajte orodja na mokrih ali vlažnih lokacijah saj s tem povečujete nevarnost električnega udara.

d) ne zlorablajte stroja. Električni kabel ni namenjen vleki, nošnji ali vezanju. Ne izpostavljajte el. kabel vročini, olju, ostrim robovom ali premikajočim delov. Poškodovan kabel lahko povzroči električni udar.

e) Ko delate s strojem zunaj, uporabite podaljške, namenjene delu zunaj. Uporaba zunanjih el. podaljškov zmanjša nevarnost el. udara.

f) ČE je delo v vlažnem okolju neizbežno, uporabite RCD zaščitno varovalko. Uporaba diferencialno tokovnega varovanja (RCD) zmanjša nevarnost el. udara.

3.3 Osebna varnost

a) Zavzemite pravilno držo in ravnotežje med delom. Glejte kaj delate. Uporabljajte zdravo pamet. Ne delajte s strojem ko ste utrujeni ali pod vplivom opojnih substanc (alkohola, drog, zdravil,...). Trenutek nepazljivosti lahko povzroči poškodbo!

b) Uporabljajte zaščitna delovna sredstva. Vedno si nadenite zaščitna očala. Uporaba zaščitnih osebni zaščitnih sredstev, kot so zaščitna maska, neдрešča obutev, primerno pokrivalo zmanjšajo možnost poškodb.

c) Preprečite nenamenski vklop. Ko stroje ne uporabljate, pred servisiranjem ali zamenjavo orodij ali opreme izvlecite vtič iz omrežne vtičnice oz. izvlecite baterijski paket. Pri nošnji orodja lahko hitro s prstom dotaknete prožilo in povzročite poškodbo.

d) Odstranite ključke ali napenjala pred vklopom stroja. Karkoli od vpenjal lahko ob vključitvi poleti po prostoru in povzroči poškodbo.

e) Ne preobremenjujte stroja. Bodite pravilno postavljeni in stabilni med delom. To vam omogoča boljši nadzor nad strojem.

f) Bodite oblečeni delu primerno. Ne nosite ohlapnih oblačil ali visečega nakita. Lase in viseče dele obleke imejte stran od vrtečih se delov. Preprečite, da se vam nebi kaj zapletlo v vrteče se dele.

g) Če je pripravam namenjena za priklop odsesavanja in zbiranja prahu, poskrbite, da je naprava pravilno spojena. Uporaba odsesanih sistemov zmanjša nevarnost poškodb zaradi prahu.

h) Ne pustite, da izkušnje pridobljene pri pogosti uporabi vam omogočajo, da postanete samozavestni in prezrete načela varnosti.

Malomaren ukrep lahko povzroči hude poškodbe v delčku sekunde.

3.4 Uporaba stroja in vzdrževanje.

a) **Ne preobremenjujte strojev. Uporabljajte primeren stroj delo.** *Z pravim strojem boste delo opravili bolje, hitreje in varnejše, če je stroj namenjen takemu delu.*

b) **Ne vklopite stroja če je vklopni gumb ne ostane na položaju vklopljeno/izklopljeno.** *Noben stroj ne more biti pod nadzorom, če stikalo za vklop/izklop ne deluje pravilno in ga je potrebno popraviti.*

c) **Izvalcite vtiakač iz omrežne vtičnice in/ali odstranite baterijski paket s stroja predno začnete z nastavitvami, zamenjavami pribora ali ko shranjujete stroj.** *Tako zmanjšamo možnost poškodb ob nenamenskem vklopu stroja.*

d) **Hranite stroje in njihova navodila za uporabo izven dosega otrok ali nepooblaščenih oseb.** *Stroji so lahko v rokah nepoučenih oseb nevarno orodje.*

e) **Skrbno vzdržujte stroj in pribor. Preverite morebitne okvare ali lome na vseh vitalnih in premikajočih delih, ki lahko vplivajo na delovanje stroja. Obrabljene in poškodovane dele zamenjajte oz. pošljite stroj v usposobljeno servisno delavnico.** *Veliko nesreč je posledica slebega vzdrževanja stroja.*

f) **Imejte rezilne površine ostre in čiste. Pravilno vzdrževana in servisirana oprema olajša delo in omogoča boljše kontrolo nad strojem.**

g) **Za vašo varnost uporabljajte samo namensko dodatno opremo, ki je opremljena z navodili za uporabo in jo navaja oz. priporoča proizvajalec stroja.** *Uporaba stroja izven predpisanega namena in uporaba nenamenske dodatne opreme lahko resno ogrozi osebno varnost.*

h) **Ročaji in prijemne površine naj bodo čiste, brez olj ali masti. Drseče površine ne omogočajo dobrega in varnega prijema in držanja stroja v primeru nepričakovanih dogodkov.**

3.5 Servis

a) **Prepusite servisne posege v vaš stroj le specializiranim servisnim delavnicam, ki bodo uporabili originalne rezervne dele.** *Tako bo zagotovljeno varno delo z pravilno vzdrževanim strojem.*

4. Posebna varnostna navodila

4.1 Varnostna opozorila na stroju

a) **Zaščita, ki je priloženo orodju, mora biti varno pritrjeno na električni stroj in postavljeno za največjo varnost, zato je najmanjša količina rezilnega diska izpostavljena upravljavcu. V liniji vrteče plošče naj nebi nič, ne vi ali gledalci.** *Zaščita prepreči poškodbe zaradi polomljenega diska in nenamenske dotike vrtečih se delov.*

b) **Za vaše električno orodje uporabljajte samo ojačane ali diamantne rezalne plošče.** *Samo zato, ker je pribor mogoče pritrčiti na vaše električno orodje, to ne zagotavlja varnega delovanja.*

c) **Predpisana hitrost na opremi mora biti vsaj enaka najvišjihitrosti, predpisani s strani proizvajalca.** *Prehitro vrteča oprema se lahko polomi in povzroči poškodbe.*

d) **Opremo uporabljajte samo za tista dela katerim je namenjena. Kot na primer, z rezilno ploščo ne brusite površin ali robov.** *Rezilne plošče niso konstruirane za bočne obremenitve, zato lahko pride do loma.*

e) **Vedno uporabljate le nepoškodovane podložke diskov z pravilnim premerom glede na izbrani disk.** *Preverite, da sta zunanja in notranja premera ter debelina opreme pravih dimenzij.*

f) **Zunanji premer in debelina opreme mora biti v mejah, kijih predpisuje proizvajalec za posamični stroj.** *Preveliki premeri orodij zmanjšajo nadzor nad brusilko in onemogočajo varovalne elemente.*

g) **Luknja za os, podložke, matice oz. vsa druga oprema semora pravilno prilegati na gred.** *Nepravilne mere odprt in naknadno vgrajevanje distančnih puš lahko povzroči močno povečanje vibracij in posledično izgubo kontrole in lom orodja.*

h) **Nikoli ne uporabljajte poškodovano opremo. Pred vsakim zagonom preverite, če so diski nepoškodovani. Če vam stroj pade na tla, preverite morebitne poškodbe in vgradite nepoškodovani rez. disk. Po prvi montaži opreme vedno naredite testni zagon. Kotno brusilko odmaknite od sebe tako, da orodja so iz smeri vrtenja ter vklopite stikalo. Naj deluje cca 1 minuto brez obremenitve pod največjimi predpisanimi vrtiljaji in opazujte, da ni nobenih nepravilnosti v delovanju.** *Poškodovana oprema bo nakazala probleme že pri testnem zagonu.*

i) **Nadenite si osebno zaščitno opremo. odvisno od delovišča, položaja in materiala, ki ga obdelujete uporabljajte očala in zaščitno masko, rokavice. Po potrebi nosite masko za zaščito pred prahom, zaščito za sluh, rokavice in predpasnik, ki lahko ustavijo majhne abrazivne delce ali obdelovance.** *Zaščitna očala morajo zadržati leteče delce prahu in odrezkov. Dihalna maska oziroma aspirator mora filtrirati ves prah, ki nastaja med delom. Dolgo izpostavljanje hrupu med delom lahko poškoduje sluh.*

j) **Opazovalci morajo ostati na varni oddaljenosti od delovišča. Vsakdo, ki se približa delovišču mora nositi predpisana zaščitna sredstva.** *Vsakdo, ki se približa delovišču mora nositi predpisana zaščitna sredstva.*

k) **Med delom držite stroj za izolirane dele, ker med delom lahko prerežete »živo« žico ali lastni kabel stroja.** *Med delom lahko prerežete »živo« žico ali lastni kabel kotne brusilke in preko kovinskih delov brusilke lahko pride do električnega udara, ki lahko ogrozi delavca.*

l) **Električni kabel naj bo stran od vrtečih se delov stroja.** Če izgubite nadzor nad brusilko, lahko preseka kabel in vas resno poškoduje.

m) **Nikoli ne polagajte rezalke na tla preden se orodje popolnoma ne zaustavi.** Vrteči del lahko premakne rezalko na tleh in poškoduje površino.

n) **Ne zaganjajte rezalke obrnjene proti sebi** Vrtečo se orodje kotne brusilke lahko zagrabijo obleko in potegne vrteče se orodje proti vam.

o) **Redno izpihajite notranjost rezalke skozi prezračevalne rege.** Nabran prah v notranjosti brusilke lahko povzroči nepredvideno električno prevodnost in posledično kratek stik!

p) **Ne delajte z rezalko v bližini vnetljivih snovi.** Iskre, ki nastanejo pri brušenju ali rezanju lahko povzročijo požar.

o) **Ne uporabljajte opreme, ki zahteva vodno hlajenje.** Uporaba vode ali drugih tekočin lahko povzroči električni udar.

4.2 Povratni udar

Povratni udar je posledica motnje vrtilnega momenta vpete rezalke v stroj. Posledica je nekontrolirano, težko obvladljivo gibanje stroja. Naprimer, ko se obdelovanec okruši ali stisne se rob diska zadenena poškodovanem mestu ter takrat lahko disk se odbije od obdelovanca ali celo globlje zaskoči v material

Na primer, ko se obdelovanec okruši ali stisne se rob diska zadene na poškodovanem mestu ter takrat lahko disk se odbije od obdelovanca. Zgodi se tudi, da takrat odskoči kotna brusilka proti uporabniku kar pa je odvisno tudi od smeri vrtilnega momenta obdelovalnega diska in točke poškodbe. Pod takimi pogoji lahko pride tudi do pokanja obdelovalnega diska.

Največkrat je vzrok za nastanek povratnega udara nenamenska uporaba in/ali neupoštevanja navodil za varno delo, s previdnostjo pa se lahko prepreči.

a) **Vedno držite kotno brusilko trdno za oba ročaja in bodite v stabilnem položaju tako lahko zadržite kotno brusilko v primeru nasprotnega udara. Vedno držite kotno brusilko trdno za oba ročaja in bodite v stabilnem položaju tako lahko zadržite kotno brusilko v primeru nasprotnega udara.** Stalno nadzirajte vrtilni moment predvsem pri začetku dela in v primeru povečanja nasprotne sile takoj zmanjšajte pritisk na obdelovanec!

b) **Nikoli ne imejte roke v bližini vrtečih se delov.** Nikoli ne imejte roke v bližini vrtečih se delov.

c) **Ne postavljajte se v smeri možnega povratnega udarastroja.** Smer povratnega udara je največkrat nasprotna od vrtilnega momenta in mesta naleta.

d) **Bodite še posebno previdni pri obdelavi kotov, ostrih robov in podobno. Tako se izognemo sunkom ali stiskanju opreme.** Bodite še posebno previdni pri obdelavi kotov, ostrih robov in podobno. Tako se izognemo sunkom ali stiskanju opreme.

e) **Ne montirajte verige verižne žage, listov krožne žage, segmentnih DIA diskov z odprtino večjo od 10mm med zobmi** Koti, ostri robovi ali sunki imajo tendenco, da ovirajo vrteče se diske in povzročijo izgubo nadzora ali povratni udar.

f) **Ne dopustite blokade rezilnega diska v obdelovancu, preveč pritiska, preglobokega reza. Ne dopustite blokade rezilnega diska v obdelovancu zaradi prekomernega pritiska preglobokega reza.** Kar pomeni, da potiskajte rezalko z občutkom ne premočno in v smeri reza. Tako preprečimo stranske pritise in zmanjšamo možnost proti-udara brusilke blokade in/ali poškodbe rezalke.

g) **Ko se rezilna plošča ustavi ali karkoli zmoti rezanje takoj izklopite stroj in počakajte, da se plošča popolnoma zaustavi. Nikoli ne poizkušajte odstraniti rezilne plošče dokler se vrtilni, saj lahko pride do povratnega udara rezalke.** Sprostite rezalko ter odpravite vzrok za blokado.

h) **Ne zaženite stroja, če je vpeto orodje še v obdelovancu. Zaženite stroj in počakajte, da rezilna plošča doseže polne vrtiljaje in počasi se spustite v rezanje.** Rezilna plošča lahko blokira in vam lahko brusilko vrže proti vam ali zlomi rez. ploščo ob ponovnem zagonu.

i) **Podprite panele in dolge kose da se zmanjša možnost protiudaru.** Daljši kosi imajo tendenco po lomu na mestu, kjer režemo. To upoštevajte pri postavljanju podpor, ki morajo biti čim bližje mesta reza, da vam ne »zagrabijo« rezilne plošče.

j) **Posebno pozornost zahtevajo rezi na težko dostopnih mestih oziroma tako imenovanih »žepni rezi«.** Posebno pozornost zahtevajo rezi na težko dostopnih mestih oziroma tako imenovanih »žepni rezi«. Kaj hitro lahko prerežemo vodno, plinsko ali električno instalacijo, celo povzročimo povratni udar.

4.3 Dodatna varnostna navodila

 **OPOZORILO** – Vedno si nadenite zaščitna očala.

 Nadenite si zaščitno masko za prah.

 Uporabljajte le DIA rezilne diske.

 Ne uporabljajte vezanih plošč.



Stroj vedno potisnite v predpisano smer skozi material, ki ga želite obdelati! Glej puščico (11) na zaščiti. *Rezilna plošča lahko blokira in vam lahko brusilko vrže proti vam ali zlomi rez. ploščo ob ponovnem zagonu.*

Prepričajte se, da v delovnem območju ni kablov, plinskih in vodovodnih cevi.

Obdelovanec mora ležati ali pa biti zaščiten pred zdrsom napr. s uporabo spon. Veliki obdelovanci morajo biti pravilno podprti.

Diamantni rezalni diski morajo biti nameščena brez igranja glede na pribornico. Ne uporabljajte vmesnikov ali reduktorjev.

Rezilne plošče uporabljajte in shranjujte pazljivo in v skladu z navodili proizvajalca plošč.

Prepričajte se, da so diamantna rezilne plošče nameščene v skladu z navodili proizvajalca.

Uporabite elastične oblažnjene podloge, če je zraven pri dobavi brusil ali je priporočeno.

Iskre, ki nastanejo med delom ne smejo ogrožati drugih ljudi ali povzročiti požar. Delovišče mora biti zaščiten z ognjevarnimi zaščitami. Pri delu na področjih, ki so nagnjeni k požarni ogroženosti, vedno imejte gasilni aparat pri roki.

Rezilni diski se vrtijo, tudi ko izklopimo stroj.

Ko delate s tem orodjem, vedno nosite zaščitna očala, masko za zaščito pred prahom, rokavice, ščitnike za uho in čvrste čevlje.

Poškodovan, ekscentričen ali tresoč pripor se ne sme uporabljati.

Izognite se poškodbam instalacij (plinskih, vodnih električnih) med delom.

Vedno izvlecite vtičak iz električnega omrežja preden kakor koli posegata v brusilko.

Poškodovan ali počen stranski ročaj je potrebno zamenjati. Nikoli ne delajte s strojem, ki ima poškodovan stranski ročaj.

Polomljena ali poškodovana zaščita plošče mora biti zamenjana. Ne delajte z poškodovano zaščito plošče.

Ne vkaplajte orodja, če manjkajo deli ali zaščitne naprave ali so okvarjeni.



Zmanjšajte izpostavljenost prahu:

 Nekatere vrste prahu so uvrščene kot kancerogene snovi, kot so hrastov in bukev prah posebej v kombinaciji z raznimi kemičnimi zaščitnimi laki in premazi. Nekatere vrste materialov vsebujejo tudi svinec, mineralni prah (od opeke, betona,..) premazi, ki jih uporabljamo za zaščito lesa (cromate, herbicide).

Riziko nevarnosti je odvisen od dolžine izpostavitve operaterja nevarnega prahu.

Ne dovolite vstopa prahu v telo.

Zmanjšajte izpostavljenost tem substancam:

Poskrbite za dobro prezračevanje, uporabljajte primerno zaščitno opremo, kot so zaščitne maske s filtri za mikroskopski prah.

Upoštevajte veljavno zakonodajo in predpise glede varnosti pri delu, odstranjevanje nevarnih odpadnih materialov in obremenitev ter izpostavljenosti zaposlenih.

Zbirajte delce in prah, ki nastane med delom in ne odlagajte blizu delovišča.

Uporabite primerni pribor za delo. V tem primeru bodo delci vstopili v ozračje nekontrolirano.

Uporablja naj se odsesavanje prašnih delcev, če narava dela to omogoča.

Zmanjšajte izpostavljenost prahu z naslednjimi ukrepi:

- Ne usmerjajte prahu ali zračnega cueka s prahom proti sebi ali opazovalcem.
- Uporabite odsesovalno enoto in/ali čistilnike zraka.
- Poskrbite za dobro prezračevanje in čistite delavni prostor s sesalnikom. Pometanje ali izpihovanje dviguje prah.
- Umazano delavno obleko operite ali posesajte. Ne jo izpihovati, stepati, krtačiti.

5. Legenda

Glej stran 2-3.

- 1 Zaklep
- 2 Prožilo
- 3 Skala za globino reza.
- 4 Ročica za nastavitev globine rezanja.
- 5 Indikator elektronskega sistema
- 6 Označevanje (služi kot indikator rezanja prvega diamantnega diska)
- 7 Blokadni gumb gredi
- 8 Odsesovalni nastavek za odsesavanje.
- 9 Podporni kolesček
- 10 Oznake prikazujejo rezalne robove diamantnih rezalnih plošč z največjo globino reza.
- 11 Puščica prikazuje določeno smer gibanja. Stroj je treba potiskati skozi material, ki ga je treba obdelati v tej smeri.
- 12 Prvi ročaj.
- 13 Drugi ročaj
- 14 Ključ sponse matice
- 15 Varnostni pokrov
- 16 Puščice kažejo smer vrtenja diamantnih rezalnih plošč.
- 17 Matica
- 18 DIA rezilna plošča
- 19 Pribornica
- 20 Distančniki

6. Pred uporabo

6.1 Priključni kabel

 Preden vtaknete vtič stroja v el. omrežje preverite, če se omrežna napetost in frekvenca ujemata z vrednostmi na tipski ploščici stroja.

 Omrežje naj bo varovano z avtomatskim odklopnikom občutljivosti 30 mA.

 Bodite pozorni na morebitno kratko napeljavo in velikost prečnega prereza omrežnega kabla.

6.2 Delo / Zamenjava dia rezalnega diska, nastavitev širine kanala.

 Izklopite stroj. Izvlecite vtič iz omrežja

 **Pozor!** Nikoli ne pritiskajte na blokirni gumb (7), ko se stroj vrti (tudi ko se upočasni)!

 **Ne uporabljajte pribora, ki jih proizvajalec stroja posebej ne načrtuje in priporoča.** Ne uporabljajte opremo, ki ne odgovarja specifikaciji stroja oziroma je ne priporoča proizvajalec. (glej poglavje 11.

Glej sliko na starani 3

- Nastavitev največje globine rezanja (glej poglavje 6.3).
- Pritisnite na gumb (7) (z drugo roko) in zavrtite rezilni disk (18), dokler se gred ne zaskoči.
- s pritiskanjem gumbom za blokiranje vretena (7) odvijte vpenjalno matico (17) s priloženim ključem (v nasprotni smeri urnega kazalca).

Vpenjalna prirobnica (19) mora biti vedno nameščena na vreteno z oblogo, ki je obrnjena navzven (kot je prikazano na slikah (A) - (F)). Pazite, da ne obrnete prirobnice (19) glede na vreteno.

 **Vstavite rezilno ploščo Preverite, da je smer rezanja pravilna.** Smer rezanja je s puščico (16) označena na rezilni plošči in na zaščitnem pokrovu (15).

Vstavite distančnike (20) in DIA rezalno ploščo (glede na zeleno širino utora) kot je na sliki (A) - (E) **Opomba** Uporaba stroja s samo eno rezilno ploščo. Če odstranite eno rezilno ploščo in drugo pustite na gredi stroja, lahko rezalnik utora služi kot rezalnik v beton kamen, keramiko in podobne materiale. (Glej stran 3, slika F.).

Zaklenite vreteno tako, da pritisnete gumb za blokado vretena (7) in zategnite matico (17) s priloženim ključem (14) (v smeri urnega kazalca).

 **Izvedite preizkus:** Nastavite min. globina rezanja (glejte poglavje 6.3). Obrnite stroj od sebe in morebitnih opazovalcev (odprto in vidnima rezilnima ploščama) in zaženite stroj s polno močjo vsaj eno minuto. *Poškodovane rezilne plošče bodo to pokazale že med testnimzagonom. Takoj zaustavite stroj če začutite nenadne tresljaje ali opazite kakšne druge nepravilnosti delovanja. Ugotovite vzrok nepravilnega delovanja in ga odpravite.*

6.3 Globina rezanja

Ko sprostite vzvod (4) lahko nastavite globino rezanja s pomočjo skale (3).

Nato pritegnite vzvod (4)

Opomba Če je potrebno, je potrebno spremeniti položaj / vpenjalno silo vzvodne ročice (4). Če želite to narediti, malo izvlecite ročico, obrnite ročico in spet jo spustite (glejte sliko A, stran 2).

6.4 Priklop odsesavanja

 **Pozor!** Nikoli ne delajte brez priklopljenega odsesavanja. Prah lahko resno škoduje zdravju.

 Nikoli ne delajte brez priklopljenega odsesavanja Prah lahko hitro pride v motor in pride do pregretja.

Uporabite primeren Metabo sesalnik.

Uporabljajte le anti-statično cev za odsesavanje.

Za odsesavanje kamnitega prahu, nastalega pri delovanju z rezilnikom, natakните sesalno cev 631370000 (4 m) na šobo za odsesavanje (8).

7. Uporaba

7.1 Vklon in izklop

 Vedno držite brusilko z obema rokama.

 Najprej vklopite kotno brusilko, ko doseže polne obrate se približamo obdelovancu.

 Da preprečite nenadni vklop; preverite če je stikalo na brusilki v položaju izklopa preden priklopite vtič v el. omrežje.

 Zaradi moči in navora med obratovanjem brusilka stalno sili iz prijema rok. Zato vedno držite stroj z obema rokama za ročaje, stojte varno ter stabilno in bodite skoncentrirani na delo.

 Kotno brusilko ne odlagajte v prašna ali vlažna mesta. Ne odložite brusilke iz rok na tla, preden se motor popolnoma ne zaustavi.

Navorna zaščita:

Vklon Pritisnite (1) v smer puščice in pritisnite na stikalo. (2).

Izklop stroja: spustite stikalo za vklop/izklop (2).

Stalno obratovanje:

Vklon Pritisnite (1) v smer puščice in pritisnite na stikalo. (2) in ga držite. Stroj je sedaj prižgan en. Zdj potisnite blokado (1) v smeri puščice, da zaklenete stikalo (2) (neprekinjeno delovanje).

Izklop Pritisni prožilo (2) in ga izpusti.

7.2 Delo z rezalnikom utorov.

 Vedno vodite stroj z obema rokama za ročaje (12) in (13)

Na zaščiti so oznake (6). Oznake so v podaljšku zadnjega diamantnega rezalnega diska in služijo - pri rezanju kanalov - kot indikator rezanja.

Namestite rezalnik utorov (z vklopljenim motorjem) s podpornimi kolesi (9) na površini, v katero želite rezati kanal, in počasi spustite do nastavljenega globine rezanja.

Potiskajte stroj v smeri rezanja.

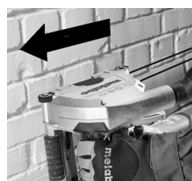

Stroj vedno potisnite v predpisano smer skozi material, ki ga želite obdelati! Glejte puščico (11) za zaščiti. *Rezilna plošča lahko blokira in vam lahko brusilko vrže proti vam ali zlomi rez. ploščo ob ponovnem zagonu.*

 Ko je kanal končan, izklopite orodje in ga držite, dokler se diamantni rezilni disk ne ustavi. **Nikoli ne poskušajte odstraniti rezalnega diska iz reza, medtem ko je disk gibanju, sicer se lahko pojavi povratni udar.**

Odstranite stroj iz utora. Napravo postavite na njeno stran.

Preostali del materiali v kanalu lahko odstranite med dvema roboma s priloženim dletom.

Kanale večjih globlin ni mogoče rezati v trdni material (npr. Cement) v enem premiku.

8. Vzdrževanje, čiščenje

Znatno zmanjšan napredek pri delovanju in povečana pogonska sila sta znak za obrabljene oz. skrhane diske. Skrhane diamantne plošče izostrite z izvedbo kratkih kosov v abrazivne materiale, kot so opeke.

Možno je, da pride v notranjost stroja tudi nekaj odrezkov. To ovira hlajenje stroja med obratovanjem.

Stroj se mora redno čistiti, kajti skozi zadnje in prednje prezračevalne rege lahko pride prav v notranjost stroja. Pred tem odstranite baterijski paket s stroja in nadenite si zaščitna očala ter zaščito za dihala.

9. Zaščita proti preobremenitvi.

9.1 Varnostna sklopka

Avtomatska varnostna sklopka je vgrajena v zobnike stroja. To ščiti operaterja od visokega navora, ki se lahko na primer zgodi, če je med obratovanjem zagrabi DIA disk. Varnostna sklopka ščiti in istočasno odvzame povezavo med motorjem in zobniki stroja. Ko se varnostna sklopka aktivira, nemudoma izklopite motor (ne dovolite, da se sklopka povleče!).

9.2 Elektronski indikator preobremenitve



Elektronski indikator (5) je prižgan

Obremenitev stroja je prevelika. Zmanjšajte pritisk na stroj dokler se indikator ne izklopi.

10. Težave



Stroj ne štarta. Elektronski indikator (5) utripa. Aktivirala se je zaščita pred ponovnim zagonom. Če pride do izpada ali prekinitve napajanja, stikalo pa je še vklopljeno, ob ponovnem priklopu stroj ne deluje. Izklopite in ponovno vklopite stroj.

11. Dodatna oprema

Uporabljajte le originalno dodatno opremo Metabo.

Uporabljajte le dodatno opremo, ki odgovarja zmogljivosti in nomenbnosti stroja in je specifična v teh navodilih.

Metabo DIA rezilni diski.

Ø 125 mm, lasersko varjen, primeren za suho rezanje, izvrtina = 22,2 mm, za MFE 40

Področje uporabe
številka

Naročniška

Za trde in srednje-trde material (npr. beton, vključno armirani beton)
624541000

za abrazivne materiale (kot so abresivni cement, apnenec, opeko-apnenčasta opeka, siporex in podobno)
624641000

Metabo rezilni diski

DIA rezilni disk FS2 UP

628298000

DIA rezilni disk FS3 UP

628299000

Popoln program dodatne opreme najdete na spletni strani www.metabo.com ali v katalogu Metabo.

12. Servisiranje



Popravila na Metabo električnem orodju naj opravljajo le kvalificirani električarji.

Okvarjeni omrežni kabel je treba zamenjati samo s posebnim, originalnim kablom Metabo, ki je na voljo v Metabo servisih.

Če vaše Metabo električno orodje potrebuje popravilo, naj ga popravijo na zato pooblaščenem servisu. Prosimo pred predajo aparata servisu opišite okvaro. Na www.metabo.si lahko poiščete naslov.

Lista rezervnih delov Vam je voljo na spletni strani www.metabo.com.

13. Zaščita okolja

Nabran prah, ki nastane z brušenjem lahko vsebuje nevarne materiale. Ne odlagajte te odpadke med gospodinjstvo smeti, ampak v posebne zbiralnike za nevarne odpadne snovi.

Upoštevajte nacionalne predpise o okolju prijaznem odstranjevanju in recikliranju neuporabljenih orodij, embalaže in dodatne opreme.



Samo za članice EU: Ne odlagajte izrabljenih strojev med hišne odpadke. V skladu z evropsko direktivo 2012/19 / EU o ravnanju z odpadki iz električne in elektronske opreme ter za izvajanje v nacionalni zakonodaji je treba rabljena električna orodja ločeno zbirati in reciklirati na okolju prijazen način.

14. Tehnični podatki

Legenda znakov v tabeli na strani 4. Spremembe so mogoče zaradi tehničnega napredka.

D	= Premer DIA rezilnih diskov
B	= možnosti širine kanala
T	= Nastavljiva globina rezanja
P ₁	= vhodna moč
P ₂	= moč na gredi
n	= Število vrtljajev brez obremenitve
m	= teža stroja brez kabla

Vse vrednosti so določene z upoštevanjem standarda EN 60745.

 Brusilka je v zaščitnem razredu II.

~ AC napetost

Objavljeni tehnični podatki so predmet tolerančnih meritev (kot je navedeno v veljavnih standardih).



Vrednosti emisij

Te vrednosti se lahko uporabi kot uvodna ocenitev izpostavljenosti in ob primerjavi z drugimi stroji. Vseeno stroj se lahko uporablja tudi na drugačne načine, z drugačno opremo, zato lahko vrednosti tresljajev odstopajo. Ocena izpostavljenosti vibracijam lahko upošteva čas, ko se stroj izklaplja ali obratuje brez obremenitve. To lahko pomembno dvigne nivo z izpostavljenosti preko vsega delovnega perioda.

Skupna vrednost tresljajev (vektorski seštevek treh smeri) izmerjenih po standardu EN 60745:

a_h = Vrednost emisije vibracij

K_h = Nevarno (tresljaji)

Tipični A-efektivno opažen nivo zvoka:

L_{pa} = Nivo zvočnega tlaka

L_{WA} = Nivo zvočne moči

K_{pA} , K_{WA} = Nevarno

Tipični prag zvočnega tlaka gre lahko preko je 80 dB(A) med obratovanjem.



Nadenite si ustrezno zaščito sluha!

GARANCIJSKI LIST

Firma in sedež garanta: Metabo d.o.o. Poslovna cona A 12 SI-4208 ŠENČUR

Datum dobave stroja: _____

Oznaka in tip stroja: _____

Serijska številka stroja: _____

Trajanje garancijskega roka: 12 mesecev po dobavi stroja

Čas zagotavljanja vzdrževanja, nadomestne dele in prikladne aparate: 3 leta po preteku garancije

Ozemeljsko območje veljavnosti garancije: Območje R Slovenije

Garant jamči za lastnosti, ki so navedene v Priručniku z navodili za uporabo in vzdrževanje ali brezhibno delovanje v garancijskem roku, ki začne teči z dobavo blaga potrošniku.

Pravice potrošnika:

1. Če stroj, za katerega je izdana obvezna garancija, ne izpolnjuje specifikacij ali nima lastnosti, navedenih v garancijskem listu ali oglaševalskem sporočilu, lahko potrošnik najprej zahteva odpravo napak (potrošnik mora upoštevati zaporedje zahtevkov, kot so navedeni v nadaljevanju). Če napake niso odpravljene v skupno 30 dneh od dneva, ko je garant ali pooblaščen servis od potrošnika prejel zahtevo za odpravo napak, mora garant potrošniku brezplačno zamenjati stroj z enakim, novim in brezhibnim strojem.
2. Rok iz prejšnjega odstavka se lahko podaljša na najkrajši čas, ki je potreben za dokončanje popravila ali zamenjave, vendar za največ 15 dni. O številu dni za podaljšanje roka in razlogih za njegovo podaljšanje garant obvesti potrošnika pred potekom roka iz prejšnjega odstavka.
3. Če garant v roku za odpravo napake stroja ne popravi ali ne zamenja z novim, lahko potrošnik zahteva vračilo celotne kupnine od garanta ali zahteva sorazmerno znižanje kupnine.

Stroške za material, nadomestne dele, delo, prenos in prevoz izdelkov, ki nastanejo pri odpravljanju okvar oziroma nadomestitvi stroja z novim, plača garant.

Uveljavljanje garancije:

Potrošnik uveljavlja garancijo pri pooblaščenih servisih Garanta, navedenih na garancijskem listu le ob predloženemu pravilno izpolnjenemu garancijskemu listu in originalnemu računu. Uveljavljanje pravic iz naslova garancije potrošnik uveljavlja osebno, pisno po pošti ali po elektronski pošti. Stroške krije Garant, potrošnik pa je dolžen poskrbeti za pravilno embalaranje stroja, skladno s pravili dostavne službe.

Opozorilo

Potrošnik ima zakonsko pravico, da zoper garanta v primeru neskladnosti blaga brezplačno uveljavlja jamčevalne zahtevke in da garancija ne izključuje njegovih pravic, ki izhajajo iz obveznega jamstva za skladnost blaga.

Garancija ne velja:

V primeru nepooblaščenega posega v blago,

V primeru mehanskih ali električnih okvar zaradi nepravilne uporabe blaga

V primeru poškodb med transportom po izročitvi blaga dostavni službi

V primeru, da k zahtevku za popravilo v garancijskem roku nista priložena garancijski list in originalni račun,

Za celotni potrošni material (krtačke, kabli, maziva, ležaji, itd.).

Ob nakupu blaga garant zagotavlja potrošniku:

tudi navodila za sestavo in uporabo ter seznam pooblaščenih servisov;

servis, ki ima pooblastilo garanta za izvajanje servisnih del na blagu ter z njim sklenjeno pogodbo za dobavo nadomestnih delov, če sam ne opravlja te dejavnosti;

brezplačno odpravo napak v času garancijskega roka;

proti plačilu popravilo, vzdrževanje blaga, nadomestne dele in prikladne aparate vsaj tri leta po poteku garancijskega roka tako, da servis opravlja sam ali ima sklenjeno pogodbo o servisiranju z drugo osebo.

Pooblaščenih servisov za uveljavljanje garancije:

VARESI d.o.o.

Cesta v Gorice 2a

1000 Ljubljana Tel: 01/505 75 81

metabo@varesi.si

Elektroservis Povše d. o. o.

Kersnikova cesta 2 D

3320 Velenje Tel: 0590-39-252, 031/599-001

[info@elektroservis-](mailto:info@elektroservis-povse.com)

povse.com



Metabo 3-letna garancija

XXL garancija je na voljo za vse kupce Metabo strojev v roku 4.tedne od dobave stroja.

Potrdilo o 3-letni garanciji in vsi pogoji so objavljeni na navedeni spletni strani <https://portal.metabo-service.com/si-SI/service-portal/>

Obiščite jo in izpolnite potrebne podatke za 3-letno XXL Metabo garancijo.

Metabowerke GmbH
Metabo-Allee 1
72622 Nuertingen
Germany
www.metabo.com

metabo[®]
PROFESSIONAL POWER TOOL SOLUTIONS

170 27 5201_sl_0523 (incl.SHW)